

ZENCUBE 3X3

Der ZENCUBE - unser Raum für Ihre Visionen. Das neue System für das Eventmarketing revolutioniert die mobile Architektur und schafft eine neue Ästhetik des temporären Raums. Im Baukastenprinzip ist der ZENCUBE einfach auf- und abgebaut. Beliebig kombiniert und individuell gestaltet macht er aus Ihrer Veranstaltung ein einmaliges Ereignis mit hohem Erinnerungswert.

ZENCUBE

Spielmacher Event GmbH
 Reiherweg 7, D-24235 Laboe
 www.spielmacher.de

T +49 4343 42 10 0
 F +49 4343 42 10 15
 info@spielmacher.de

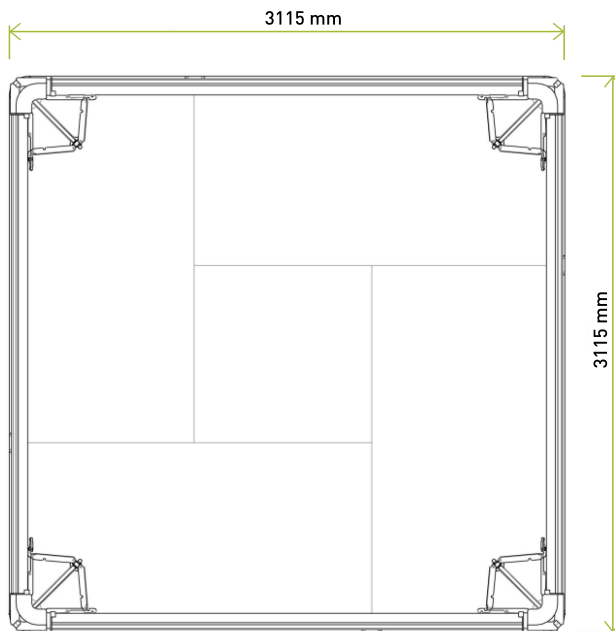
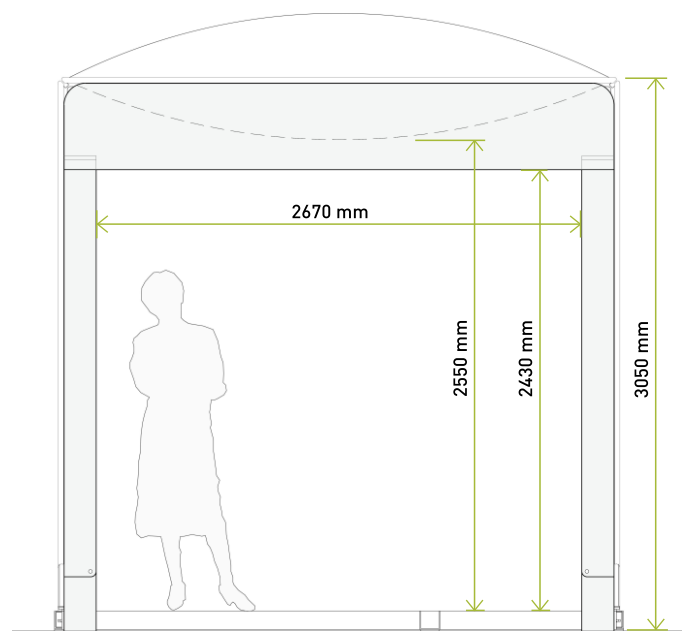
DRAUFSICHT: STRUKTUR

VORDERANSICHT: Geöffnet
TECHNISCHE DATEN

Seitenlänge	3,13 m
Traufhöhe	3,05 m
Höhe über Alles	ca. 3,40 m
Ausstellungsfläche	9 m ²
Innenraumvolumen	27,45 m ³

EINGANGSSITUATION

Seitenteil öffnbar	1 / optional 4
Lichte Seitenteilbreite geöffnet (ohne Tür unten)	2,67 m
Höhe Seitenteil geöffnet (von Boden)	2,43 m
Eingangsbreite mit Tür	1,23 m
Eingangshöhe mit Tür	2,10 m
Türflügel	1

FENSTERSITUATION

Seitenteil diagonale Fenster	1 / optional 3
------------------------------	----------------

AUSSTATTUNG & MATERIAL

Pneumatische Dachmembrane	AIRPAD B1
Membranenmaterial	PVC-beschichtetes Polyestergerewebe B1
Gerüstsystem	Aluminium eloxiert pulverbeschichtet
Branding	Membranseitenteil bedruckbar
Aufnahme für Solarpanel	optional
Cubescapes	Kombinierbar mit baugleichen ZENCUBES

SICHERHEIT

Windlasten (Staudruck q = kN/m ² nach DIN 4112)	0,3
Staudruck entspricht (Beaufort)	12 / Orkan

GEWICHTE

Gerüstsystem	218,3 kg
Bodensystem	553,1 kg
Membrane (Membrane vertikal/Airpad)	54 kg
Komplett	825,4 kg

LOGISTIK UND LAGERSYSTEM: GERÜSTSYSTEM UND MEMBRANE

Anzahl Transportgestelle Gerüstsystem, stapelbar	1
Ladegewicht Transportgestelle Gerüstsystem und Membrane	372 kg
Leergewicht Transportgestell Gerüstsystem	100 kg
Maße Transportgestell Gerüstsystem (L x B x H)	3,00 x 0,80 x 0,60 m

LOGISTIK UND LAGERSYSTEM: BODENSYSTEM

Anzahl Transportgestelle Bodensystem, stapelbar	1
Ladegewicht Transportgestelle Bodensystem	700 kg
Leergewicht Transportgestell Bodensystem	150 kg
Maße Transportgestell Bodensystem (L x B x H)	2,21 x 1,15 x 1,14 m

LOGISTIK UND LAGERSYSTEM: TÜR

Anzahl Türen je Transportkiste	1
Ladegewicht Transportkiste Tür	130 kg
Leergewicht Transportkiste Tür	50 kg
Maße Transportkiste Tür (L x B x H)	2,35 x 1,50 x 0,35 m

AUF - UND ABBAU

Aufbauzeit	1 - 1,5 h
Abbauzeit	0,5 - 1 h
Teamgröße (Pax)	4
Coaching (Tage)	1

HINWEISE

- Die Aufbauzeiten beziehen sich auf den Einsatz eines erfahrenen Teams. Bei Erstaufbau ist eine erhöhte Aufbauzeit einzukalkulieren.
- Verankerung (Erdnägel, Schwerlastbodensystem oder Auflasten) gemäß statischen Berechnungen notwendig.
- Die Werte können bedingt durch Materialeinsatz, Konstruktion und Produktionsprozesse abweichen. Alle Längen, Gewichts- und Volumenangaben sind als Ca.-Werte zu betrachten.

ZENCUBE 3X3

Der ZENCUBE - unser Raum für Ihre Visionen. Das neue System für das Eventmarketing revolutioniert die mobile Architektur und schafft eine neue Ästhetik des temporären Raums. Im Baukastenprinzip ist der ZENCUBE einfach auf- und abgebaut. Beliebig kombiniert und individuell gestaltet macht er aus Ihrer Veranstaltung ein einmaliges Ereignis mit hohem Erinnerungswert.

ZENCUBE

Spielmacher Event GmbH
 Reiherweg 7, D-24235 Laboe
 www.spielmacher.de

T +49 4343 42 10 0
 F +49 4343 42 10 15
 info@spielmacher.de

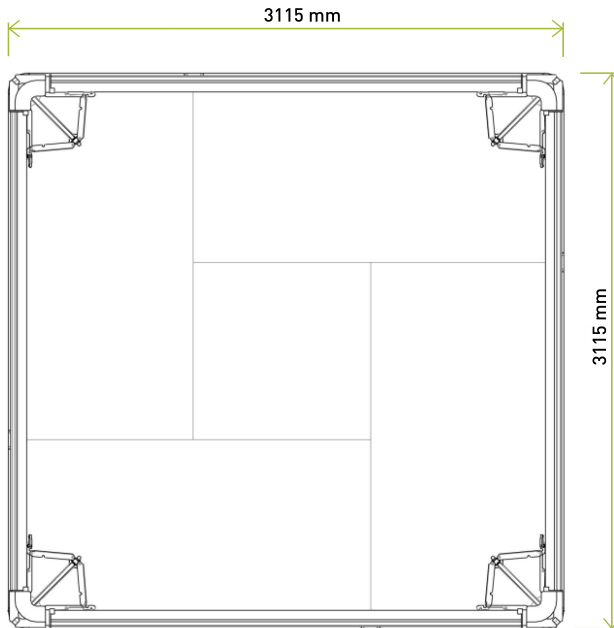
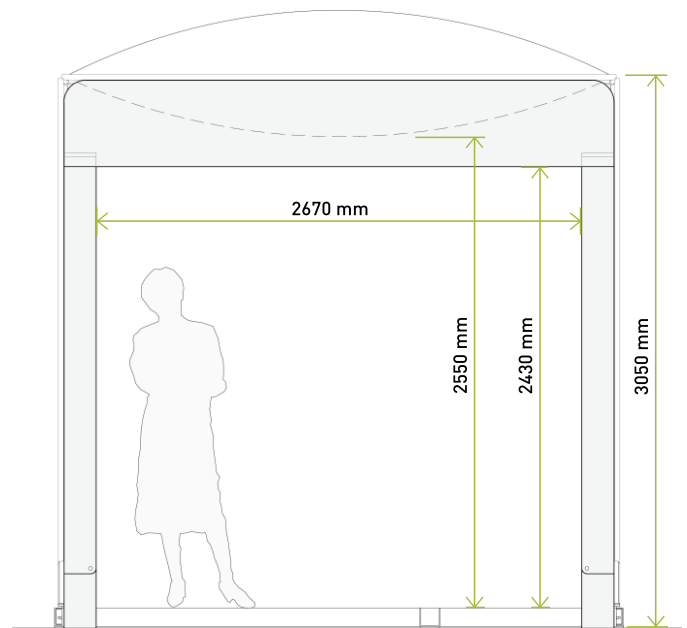
**DRAUFSICHT: STRUKTUR****VORDERANSICHT: Geöffnet****TECHNISCHE DATEN**

Seitenlänge	3,13 m
Traufhöhe	3,05 m
Höhe über Alles	ca. 3,40 m
Ausstellungsfläche	9 m ²
Innenraumvolumen	27,45 m ³

EINGANGSSITUATION

Seitenteil öffentbar	1 / optional 4
Lichte Seitenteilbreite geöffnet (ohne Tür unten)	2,67 m
Höhe Seitenteil geöffnet (von Boden)	2,43 m
Eingangsbreite mit Tür	1,23 m
Eingangshöhe mit Tür	2,10 m
Türflügel	1

FENSTERSITUATION

Seitenteil diagonale Fenster	1 / optional 3
------------------------------	----------------

AUSSTATTUNG & MATERIAL

Pneumatische Dachmembrane	AIRPAD B1
Membranenmaterial	PVC-beschichtetes Polyestergerewebe B1
Gerüstsystem	Aluminium eloxiert pulverbeschichtet
Branding	Membranseitenteil bedruckbar
Aufnahme für Solarpanel	optional
Cubescapes	Kombinierbar mit baugleichen ZENCUBES

SICHERHEIT

Windlasten (Staudruck q = kN/m ² nach DIN 4112)	0,3
Staudruck entspricht (Beaufort)	12 / Orkan

GEWICHTE

Gerüstsystem	218,3 kg
Bodensystem	553,1 kg
Membrane (Membrane vertikal/Airpad)	54 kg
Komplett	825,4 kg

LOGISTIK UND LAGERSYSTEM: GERÜSTSYSTEM UND MEMBRANE

Anzahl Transportgestelle Gerüstsystem, stapelbar	1
Ladegewicht Transportgestelle Gerüstsystem und Membrane	372 kg
Leergewicht Transportgestell Gerüstsystem	100 kg
Maße Transportgestell Gerüstsystem (L x B x H)	3,00 x 0,80 x 0,60 m

LOGISTIK UND LAGERSYSTEM: BODENSYSTEM

Anzahl Transportgestelle Bodensystem, stapelbar	1
Ladegewicht Transportgestelle Bodensystem	700 kg
Leergewicht Transportgestell Bodensystem	150 kg
Maße Transportgestell Bodensystem (L x B x H)	2,21 x 1,15 x 1,14 m

LOGISTIK UND LAGERSYSTEM: TÜR

Anzahl Türen je Transportkiste	1
Ladegewicht Transportkiste Tür	130 kg
Leergewicht Transportkiste Tür	50 kg
Maße Transportkiste Tür (L x B x H)	2,35 x 1,50 x 0,35 m

AUF - UND ABBAU

Aufbauzeit	1 - 1,5 h
Abbauzeit	0,5 - 1 h
Teamgröße (Pax)	4
Coaching (Tage)	1

HINWEISE

- Die Aufbauzeiten beziehen sich auf den Einsatz eines erfahrenen Teams. Bei Erstaufbau ist eine erhöhte Aufbauzeit einzukalkulieren.
- Verankerung (Erdnägel, Schwerlastbodensystem oder Auflasten) gemäß statischen Berechnungen notwendig.
- Die Werte können bedingt durch Materialeinsatz, Konstruktion und Produktionsprozesse abweichen. Alle Längen, Gewichts- und Volumenangaben sind als Ca.-Werte zu betrachten.

ZENCUBE 3X3

Der ZENCUBE - unser Raum für Ihre Visionen. Das neue System für das Eventmarketing revolutioniert die mobile Architektur und schafft eine neue Ästhetik des temporären Raums. Im Baukastenprinzip ist der ZENCUBE einfach auf- und abgebaut. Beliebig kombiniert und individuell gestaltet macht er aus Ihrer Veranstaltung ein einmaliges Ereignis mit hohem Erinnerungswert.

ZENCUBE

Spielmacher Event GmbH
 Reiherweg 7, D-24235 Laboe
 www.spielmacher.de

T +49 4343 42 10 0
 F +49 4343 42 10 15
 info@spielmacher.de

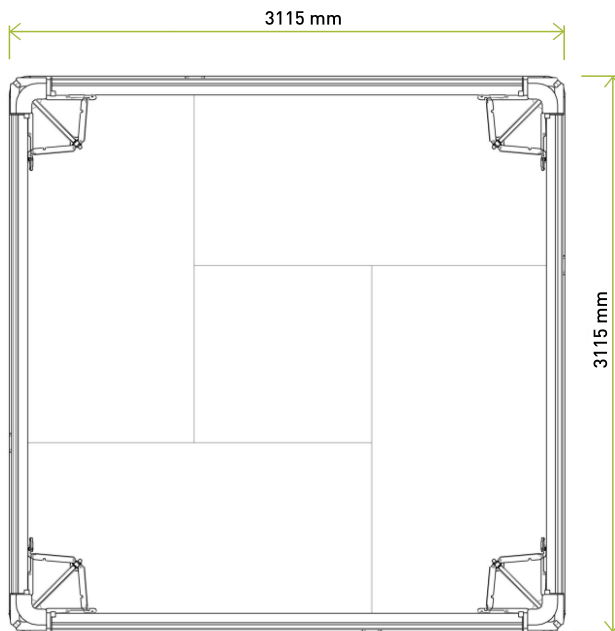
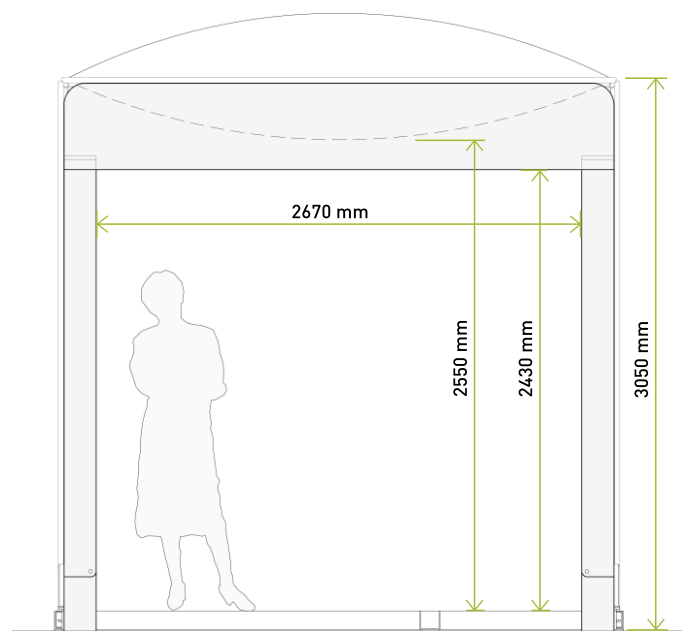
DRAUFSICHT: STRUKTUR

VORDERANSICHT: Geöffnet
TECHNISCHE DATEN

Seitenlänge	3,13 m
Traufhöhe	3,05 m
Höhe über Alles	ca. 3,40 m
Ausstellungsfläche	9 m ²
Innenraumvolumen	27,45 m ³

EINGANGSSITUATION

Seitenteil öffentbar	1 / optional 4
Lichte Seitenteilbreite geöffnet (ohne Tür unten)	2,67 m
Höhe Seitenteil geöffnet (von Boden)	2,43 m
Eingangsbreite mit Tür	1,23 m
Eingangshöhe mit Tür	2,10 m
Türflügel	1

FENSTERSITUATION

Seitenteil diagonale Fenster	1 / optional 3
------------------------------	----------------

AUSSTATTUNG & MATERIAL

Pneumatische Dachmembrane	AIRPAD B1
Membranenmaterial	PVC-beschichtetes Polyestergerewebe B1
Gerüstsystem	Aluminium eloxiert pulverbeschichtet
Branding	Membranseitenteil bedruckbar
Aufnahme für Solarpanel	optional
Cubescapes	Kombinierbar mit baugleichen ZENCUBES

SICHERHEIT

Windlasten (Staudruck q = kN/m ² nach DIN 4112)	0,3
Staudruck entspricht (Beaufort)	12 / Orkan

GEWICHTE

Gerüstsystem	218,3 kg
Bodensystem	553,1 kg
Membrane (Membrane vertikal/Airpad)	54 kg
Komplett	825,4 kg

LOGISTIK UND LAGERSYSTEM: GERÜSTSYSTEM UND MEMBRANE

Anzahl Transportgestelle Gerüstsystem, stapelbar	1
Ladegewicht Transportgestelle Gerüstsystem und Membrane	372 kg
Leergewicht Transportgestell Gerüstsystem	100 kg
Maße Transportgestell Gerüstsystem (L x B x H)	3,00 x 0,80 x 0,60 m

LOGISTIK UND LAGERSYSTEM: BODENSYSTEM

Anzahl Transportgestelle Bodensystem, stapelbar	1
Ladegewicht Transportgestelle Bodensystem	700 kg
Leergewicht Transportgestell Bodensystem	150 kg
Maße Transportgestell Bodensystem (L x B x H)	2,21 x 1,15 x 1,14 m

LOGISTIK UND LAGERSYSTEM: TÜR

Anzahl Türen je Transportkiste	1
Ladegewicht Transportkiste Tür	130 kg
Leergewicht Transportkiste Tür	50 kg
Maße Transportkiste Tür (L x B x H)	2,35 x 1,50 x 0,35 m

AUF - UND ABBAU

Aufbauzeit	1 - 1,5 h
Abbauzeit	0,5 - 1 h
Teamgröße (Pax)	4
Coaching (Tage)	1

HINWEISE

- Die Aufbauzeiten beziehen sich auf den Einsatz eines erfahrenen Teams. Bei Erstaufbau ist eine erhöhte Aufbauzeit einzukalkulieren.
- Verankerung (Erdnägel, Schwerlastbodensystem oder Auflasten) gemäß statischen Berechnungen notwendig.
- Die Werte können bedingt durch Materialeinsatz, Konstruktion und Produktionsprozesse abweichen. Alle Längen, Gewichts- und Volumenangaben sind als Ca.-Werte zu betrachten.

ZENCUBE 3X3 / MEMBRANE / FENSTER

Gestalten Sie die Membrane Ihres ZENCUBE ganz abgestimmt auf Ihre Kommunikation durch individuelle Bedruckung, variiertes Fensterdesign, wiederverschließbare Öffnungen, blickdichte Seitenteile. Maximal gestrafft, qualitativ hochwertig und mehrfach geprüft bieten sie die idealen Voraussetzungen für Ihren unverwechselbaren Markenraum.

ZENCUBE

Spielmacher Event GmbH
 Reiherweg 7, D-24235 Laboe
 www.spielmacher.de

T +49 4343 42 10 0
 F +49 4343 42 10 15
 info@spielmacher.de

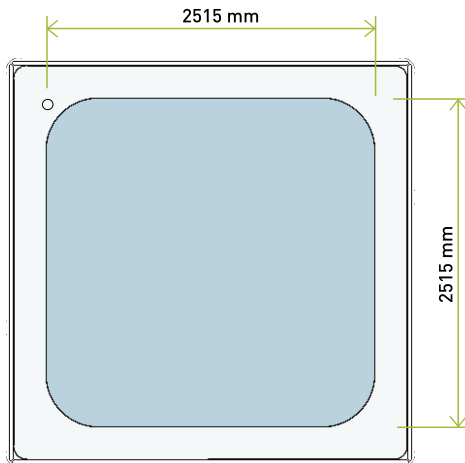
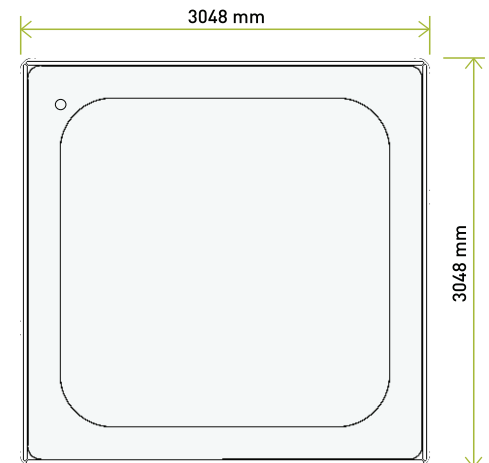
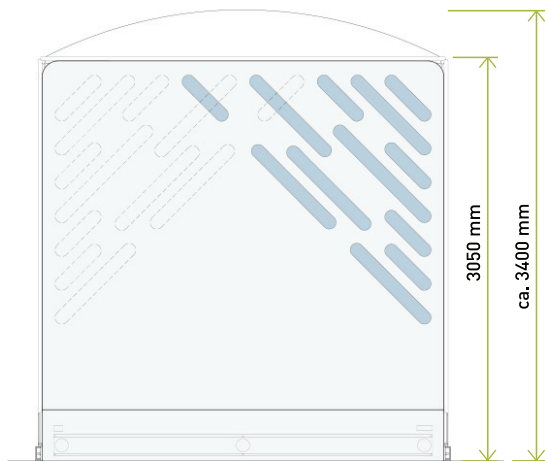
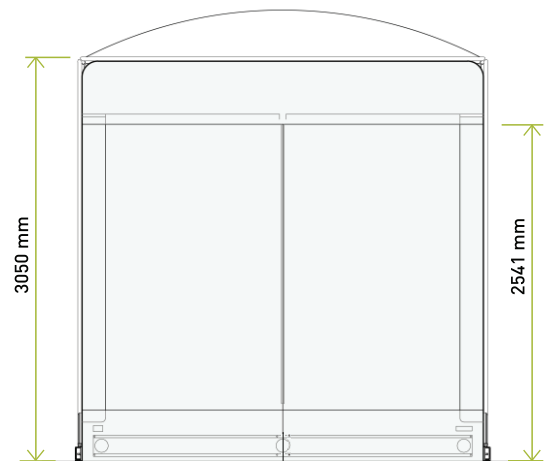
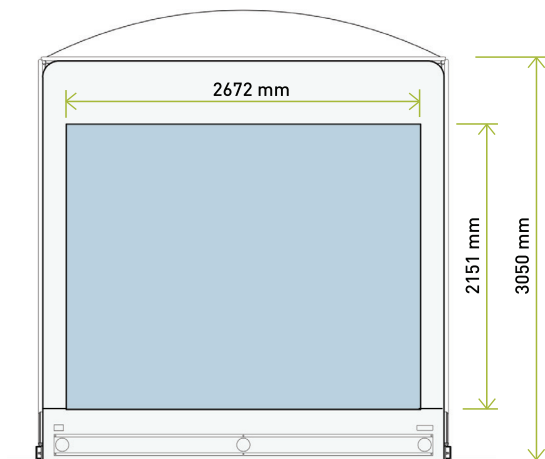
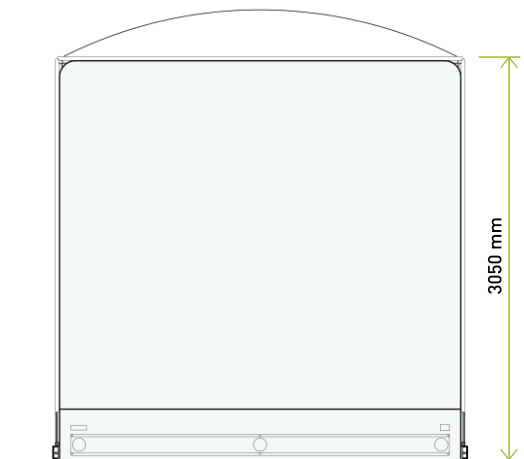
DRAUFSICHT: Pneumatische Dachmembrane transparent

DRAUFSICHT: Pneumatische Dachmembrane opak

SEITENANSICHT: Fenster Rechts/Links

SEITENANSICHT: Öffnen (weiß/transparent)

SEITENANSICHT: Zentral-Fenster

SEITENANSICHT: geschlossen
PNEUMATISCHE DACHMEMBRANE

Maße AIRPAD	3,00 x 3,00 m
Maße Innere Dachfläche	2,51 x 2,51 m
Material Dachkissenrand	weiß PVC, transluzent B1
Material Dachfläche	transparent PVC, optional: transluzent, weiß
Lufteinlass System	1x Volumenventil/BTP Digital Pumpe 12V

FENSTERSITUATION

Position Fenster (jedes Seitenteil)	Rechts / Links
Material undurchsichtiger Teil	weiß PVC, transluzent B1
Material Fenster	transparent PVC, B1

HINWEISE

* Die Darstellungen sind Schemazeichnungen und entsprechen nicht dem Original. Alle Längen, Gewichts- und Volumenangaben dieser Tabelle sind als Ca.-Werte zu betrachten. Die Werte können bedingt durch Materialeinsatz und Produktionsprozesse abweichen.

ZENCUBE 3X3 / BRANDING

ZENCUBE heißt maximale Außenwirkung. Vollflächig bedruckt mit Grafik, Typo und Farbe und abgestimmt auf Ihre Kommunikation wird das Raumsystem zum Botschafter für Ihr Unternehmen. Machen Sie die mobile Eventarchitektur zum Teil Ihrer Corporate Identity.

ZENCUBE

Spielmacher Event GmbH
Reiherweg 7, D-24235 Laboe
www.spielmacher.de

T +49 4343 42 10 0
F +49 4343 42 10 15
info@spielmacher.de

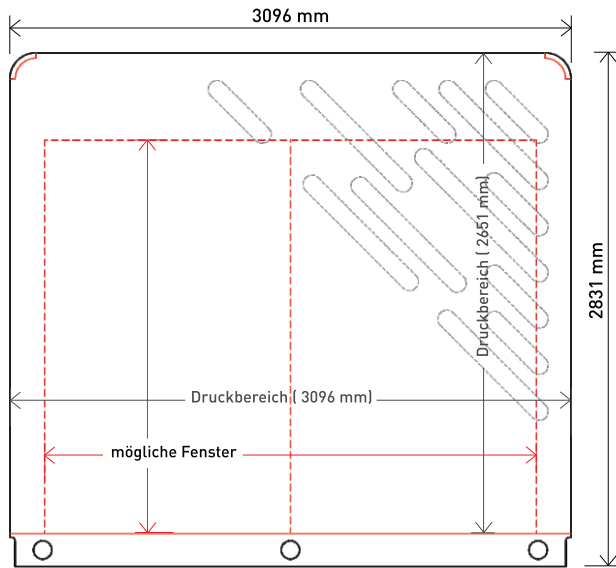

DRUCKPLAN-SCHEMA: Wand Außen

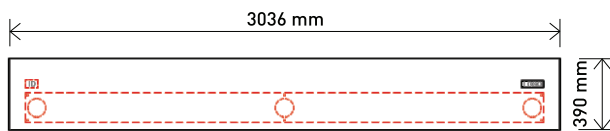

DRUCKPLAN-SCHEMA: Faulrand (optional)

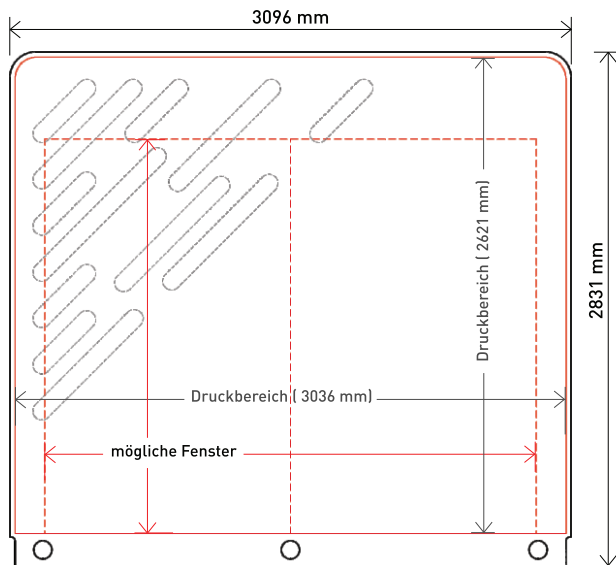

DRUCKPLAN-SCHEMA: Wand Innen

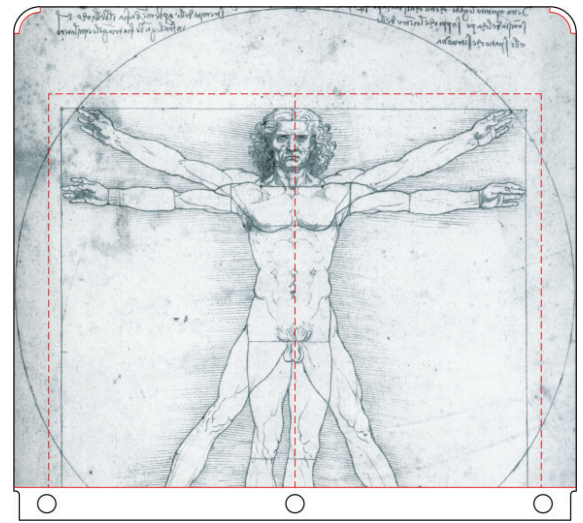

STANDARD: Wand Außen bedruckt

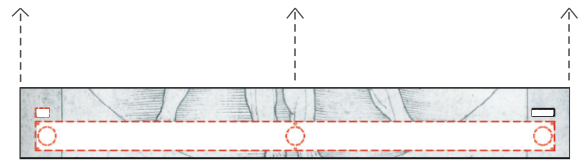

OPTIONAL: Faulrand bedruckt

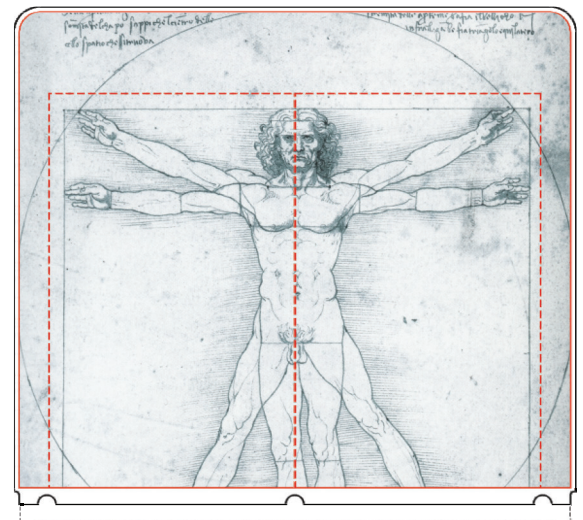

STANDARD: Wand Innen bedruckt

DRUCKDATEN MEMBRANE

Maße Seitenteil (ohne Faulrand) (H x L)	2,83 x 3,09 m
Maße Faulrand (H x L)	0,39 x 3,03 m
Maße Druckbereich Seitenteil Außen (H x L)	2,65 x 3,09 m
Maße Druckbereich Seitenteil Innen (H x L)	2,62 x 3,03 m
Maße Druckbereich Faulrand (H x L)	0,39 x 3,03 m
Material Membrane (Standard)	POLYMAR polyOpak 8596

DRUCKDATEN

Druck-Maßstab	1:10
Auflösung	min. 600 DPI
Optional	Lack

HINWEISE

• Die Darstellungen sind Schemazeichnungen und entsprechen nicht dem Original. Alle Längen, Gewichts- und Volumenangaben dieser Tabelle sind als Ca.-Werte zu betrachten. Die Werte können bedingt durch Materialeinsatz und Produktionsprozess abweichen.

ZENCUBE 3X3 / LOGISTIK UND LAGERSYSTEM

Reibungsloser Transport und optimale Lagerung sorgen für Kostensenkung und hochwertige Qualität. Speziell entwickelt für den ZENCUBE, schützen die stapelbaren Rungen des Logistik- und Lagersystems jedes einzelne Element des modularen Raumsystems. Für nachhaltige Funktionalität und Freude am Produkt.

ZENCUBE

Spielmacher Event GmbH
Reiherweg 7, D-24235 Laboe
www.spielmacher.de

T +49 4343 42 10 0
F +49 4343 42 10 15
info@spielmacher.de

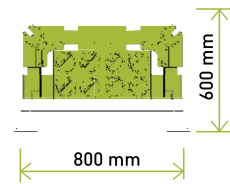
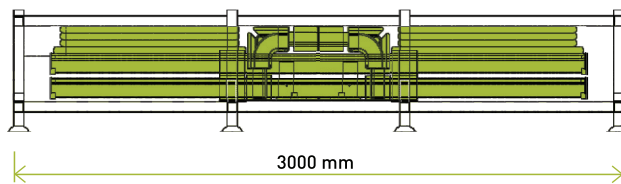

TRANSPORTGESTELLE GERÜSTSYSTEM UND MEMBRANE

Maße	3,00 x 0,80 x 0,60 m
Gewicht	372 kg
Volumen	1,44 m ³
Material	Stahl, verzinkt

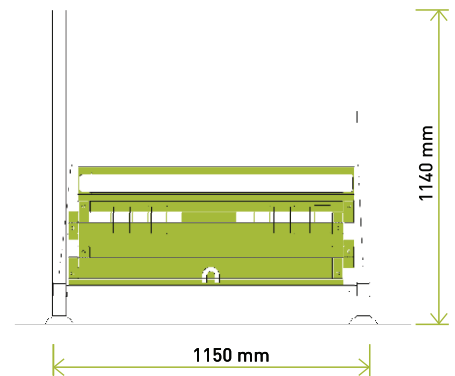
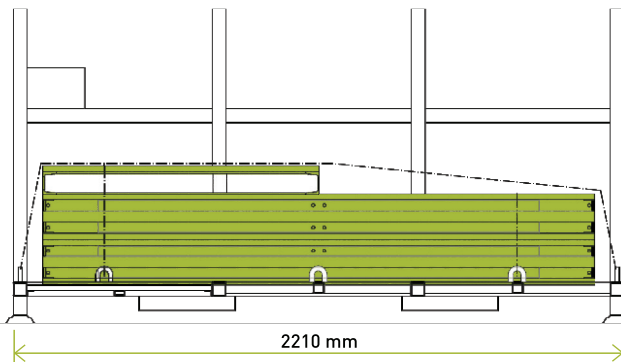

TRANSPORTGESTELLE BODENSYSTEM

Maße	2,21 x 1,15 x 1,14 m
Gewicht	700 kg
Volumen	2,9 m ³
Material	Stahl, verzinkt

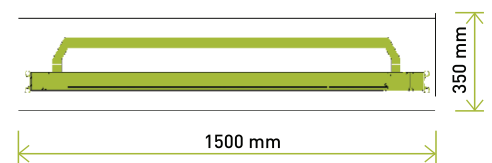
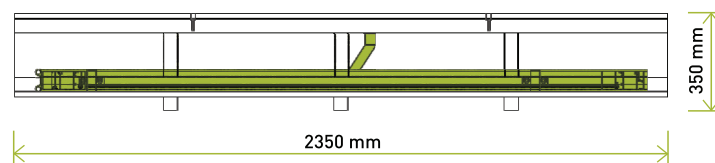

TRANSPORTKISTE TÜR

Maße	2,35 x 1,50 x 0,35 m
Gewicht (mit Tür 80 kg)	130 kg
Volumen	1,23 m ³
Material	Holz

HINWEISE

• Die Darstellungen sind Schemazeichnungen und entsprechen nicht dem Original. Alle Längen, Gewichts- und Volumenangaben dieser Tabelle sind als Ca.-Werte zu betrachten. Die Werte können bedingt durch Materialeinsatz und Produktionsprozesse abweichen.